

收件人 浙江正泰电器股份有限公司各区办、各经销商、各终端客户

发件人 浙江正泰电器股份有限公司市场部

## 主题









## 关于 NP2 自锁按钮新产品上市的通知

### 尊敬的客户：

您好！正泰致力于成为全球领先的智慧能源解决方案提供商，一直坚持技术创新，提升客户价值。

我司 NP2 自锁按钮产品上市，该产品主要适用于交流 50Hz 或 60Hz、额定工作电压至 415V 及直流工作电压至 250V 的工业控制电路中，作为电磁起动器、接触器、继电器及其它电气线路的控制之用，带指示灯式按钮还适用于灯光信号指示的场合。

NP2 自锁按钮产品已经入网，将于 2024 年 3 月 1 日起开放销售。

产品型号	NP2-BAZ35	NP2-BAZ45	NP2-BW3Z365 (带灯)	NP2-BW3Z465 (带灯)
产品图片				
产品型号	NP2-EAZ35	NP2-EAZ45	NP2-EW3Z365 (带灯)	NP2-EW3Z465 (带灯)
产品图片				
组合图				

● 产品特点

1、按钮自锁功能集成在按钮头部内，不需要添加其他模块，按钮整体高度与自复规格保持一致，节约客户板后空间约16%~23.6%。

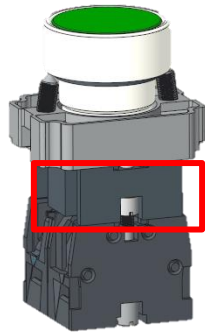

其他品牌自锁按钮  
(添加自锁模块)



NP2 自锁按钮  
(无需模块)

2、NP2自锁按钮可根据按钮齐平或下凹状态，在外观上识别按钮处于初始或自锁状态。

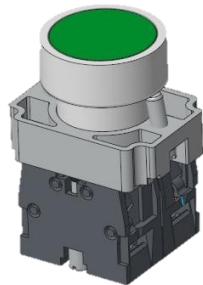

按钮齐平 (初始状态)

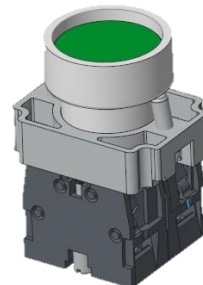

按钮下凹 (自锁状态)

3、NP2自锁按钮的自锁功能集成在按钮头部，换型只需拆卸并更换按钮头头部件即可，不影响板后接线布局。

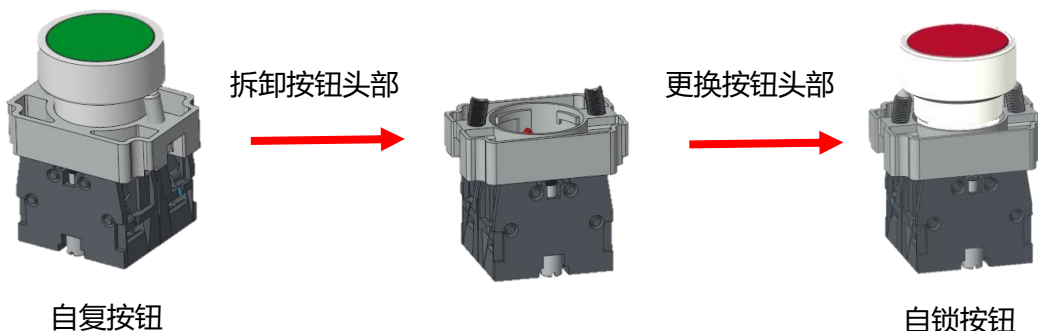

自复按钮

自锁按钮



附录 1：产品选型表

NP2 自锁按钮			
物料号	物料描述	规格描述	触头数量
710342200005487	NP2-BAZ31C	金属自锁平钮 绿色	一常开
710342200005488	NP2-BAZ32C	金属自锁平钮 绿色	一常闭
710342200005489	NP2-BAZ33C	金属自锁平钮 绿色	两常开
710342200005490	NP2-BAZ34C	金属自锁平钮 绿色	两常闭
710342200005491	NP2-BAZ35C	金属自锁平钮 绿色	一常开一常闭
710342200005492	NP2-BAZ41C	金属自锁平钮 红色	一常开
710342200005493	NP2-BAZ42C	金属自锁平钮 红色	一常闭
710342200005494	NP2-BAZ43C	金属自锁平钮 红色	两常开
710342200005495	NP2-BAZ44C	金属自锁平钮 红色	两常闭
710342200005496	NP2-BAZ45C	金属自锁平钮 红色	一常开一常闭
710342200005497	NP2-EAZ31C	塑料自锁平钮 绿色	一常开
710342200005498	NP2-EAZ32C	塑料自锁平钮 绿色	一常闭
710342200005499	NP2-EAZ33C	塑料自锁平钮 绿色	两常开
710342200005500	NP2-EAZ34C	塑料自锁平钮 绿色	两常闭
710342200005501	NP2-EAZ35C	塑料自锁平钮 绿色	一常开一常闭
710342200005502	NP2-EAZ41C	塑料自锁平钮 红色	一常开
710342200005503	NP2-EAZ42C	塑料自锁平钮 红色	一常闭
710342200005504	NP2-EAZ43C	塑料自锁平钮 红色	两常开
710342200005505	NP2-EAZ44C	塑料自锁平钮 红色	两常闭
710342200005506	NP2-EAZ45C	塑料自锁平钮 红色	一常开一常闭
710342200005547	NP2-BW3Z361C 24V	金属自锁带灯平钮 绿色	一常开
710342200005548	NP2-BW3Z362C 24V	金属自锁带灯平钮 绿色	一常闭
710342200005549	NP2-BW3Z363C 24V	金属自锁带灯平钮 绿色	两常开
710342200005550	NP2-BW3Z364C 24V	金属自锁带灯平钮 绿色	两常闭
710342200005551	NP2-BW3Z365C 24V	金属自锁带灯平钮 绿色	一常开一常闭
710342200005552	NP2-BW3Z461C 24V	金属自锁带灯平钮 红色	一常开
710342200005553	NP2-BW3Z462C 24V	金属自锁带灯平钮 红色	一常闭
710342200005554	NP2-BW3Z463C 24V	金属自锁带灯平钮 红色	两常开
710342200005555	NP2-BW3Z464C 24V	金属自锁带灯平钮 红色	两常闭
710342200005556	NP2-BW3Z465C 24V	金属自锁带灯平钮 红色	一常开一常闭
710342200005557	NP2-BW3Z361C 220V	金属自锁带灯平钮 绿色	一常开
710342200005558	NP2-BW3Z362C 220V	金属自锁带灯平钮 绿色	一常闭
710342200005559	NP2-BW3Z363C 220V	金属自锁带灯平钮 绿色	两常开
710342200005560	NP2-BW3Z364C 220V	金属自锁带灯平钮 绿色	两常闭
710342200005561	NP2-BW3Z365C 220V	金属自锁带灯平钮 绿色	一常开一常闭
710342200005562	NP2-BW3Z461C 220V	金属自锁带灯平钮 红色	一常开
710342200005563	NP2-BW3Z462C 220V	金属自锁带灯平钮 红色	一常闭
710342200005564	NP2-BW3Z463C 220V	金属自锁带灯平钮 红色	两常开

NP2 自锁按钮			
物料号	物料描述	规格描述	触头数量
710342200005565	NP2-BW3Z464C 220V	金属自锁带灯平钮 红色	两常闭
710342200005566	NP2-BW3Z465C 220V	金属自锁带灯平钮 红色	一常开一常闭
710342200005567	NP2-EW3Z361C 24V	塑料自锁带灯平钮 绿色	一常开
710342200005568	NP2-EW3Z362C 24V	塑料自锁带灯平钮 绿色	一常闭
710342200005569	NP2-EW3Z363C 24V	塑料自锁带灯平钮 绿色	两常开
710342200005570	NP2-EW3Z364C 24V	塑料自锁带灯平钮 绿色	两常闭
710342200005571	NP2-EW3Z365C 24V	塑料自锁带灯平钮 绿色	一常开一常闭
710342200005572	NP2-EW3Z461C 24V	塑料自锁带灯平钮 红色	一常开
710342200005573	NP2-EW3Z462C 24V	塑料自锁带灯平钮 红色	一常闭
710342200005574	NP2-EW3Z463C 24V	塑料自锁带灯平钮 红色	两常开
710342200005575	NP2-EW3Z464C 24V	塑料自锁带灯平钮 红色	两常闭
710342200005576	NP2-EW3Z465C 24V	塑料自锁带灯平钮 红色	一常开一常闭
710342200005577	NP2-EW3Z361C 220V	塑料自锁带灯平钮 绿色	一常开
710342200005578	NP2-EW3Z362C 220V	塑料自锁带灯平钮 绿色	一常闭
710342200005579	NP2-EW3Z363C 220V	塑料自锁带灯平钮 绿色	两常开
710342200005580	NP2-EW3Z364C 220V	塑料自锁带灯平钮 绿色	两常闭
710342200005581	NP2-EW3Z365C 220V	塑料自锁带灯平钮 绿色	一常开一常闭
710342200005582	NP2-EW3Z461C 220V	塑料自锁带灯平钮 红色	一常开
710342200005583	NP2-EW3Z462C 220V	塑料自锁带灯平钮 红色	一常闭
710342200005584	NP2-EW3Z463C 220V	塑料自锁带灯平钮 红色	两常开
710342200005585	NP2-EW3Z464C 220V	塑料自锁带灯平钮 红色	两常闭
710342200005586	NP2-EW3Z465C 220V	塑料自锁带灯平钮 红色	一常开一常闭